

**TEAM
BOX**

ARE YOU READY TO TEAMBOX?

Mit der schallisolierten TEAMBOX TB.1 und TB.2 bekommst Du den Extra-Raum, den es braucht. Oder auch mehrere. Hier kannst Du ungestört telefonieren, ein Online-Meeting führen oder gemeinsam Ideen entwickeln.

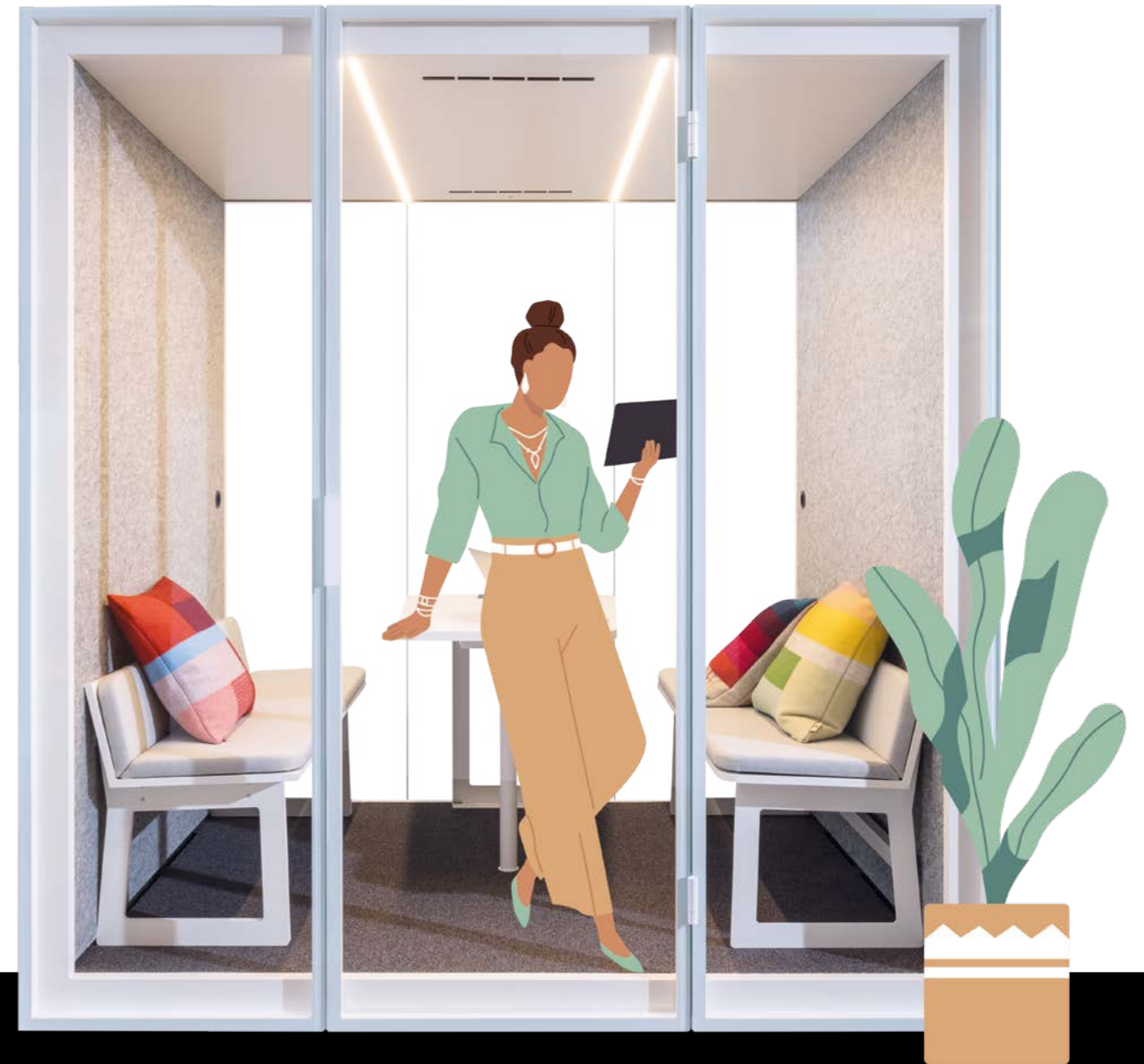

BENEFITS

EINE BOX VOLL RUHE.

Manchmal brauchen Mitarbeiter einen Rückzugsort für Telefonate oder Online Meetings. Manchmal brauchen Teams einen Ort, um gemeinsam Ideen zu entwickeln. Genau für diese Arbeitssituationen haben wir die TEAMBOX by Strähle entwickelt! TB.1 und TB.2 schaffen Räume, die die perfekte Atmosphäre für Deine Aufgaben bieten.



+ READY-TO-USE:
Die TEAMBOX wird in nur 11 bzw. 15 Teilen geliefert und ist im Nu aufgebaut.

+ DESIGN:
Das erste flächenbündig verglaste Raum-in-Raum-System. Flexible Nutzungsvarianten durch individuelle Möblierung.

+ GUT BELÜFTET:
Belüftungssystem stufenlos regulierbar mit Touch Bedienfeld.

+ NACHHALTIG:
Recyclebare Materialien und eine hohe Flexibilität in der Nutzung machen die TEAMBOX zu einem nachhaltigen Büroelement.

+ AKUSTIK:
Hohe Schalldämmung und eine angenehme Akustik im Raum für maximale Behaglichkeit.

+ EFFIZIENT:
Optimale Raumnutzung für mehr Privatsphäre und Konzentration.



TB.1 FÜR ALLE, DIE MAL IN RUHE ARBEITEN MÖCHTEN.

Die TB.1 bietet den perfekten Raum, um eine Aufgabe ganz in Ruhe zu bearbeiten oder ungestört eine Online-Besprechung zu führen. Hier können Video-Konferenzen und Fokusarbeit ohne Ablenkung von außen stattfinden.

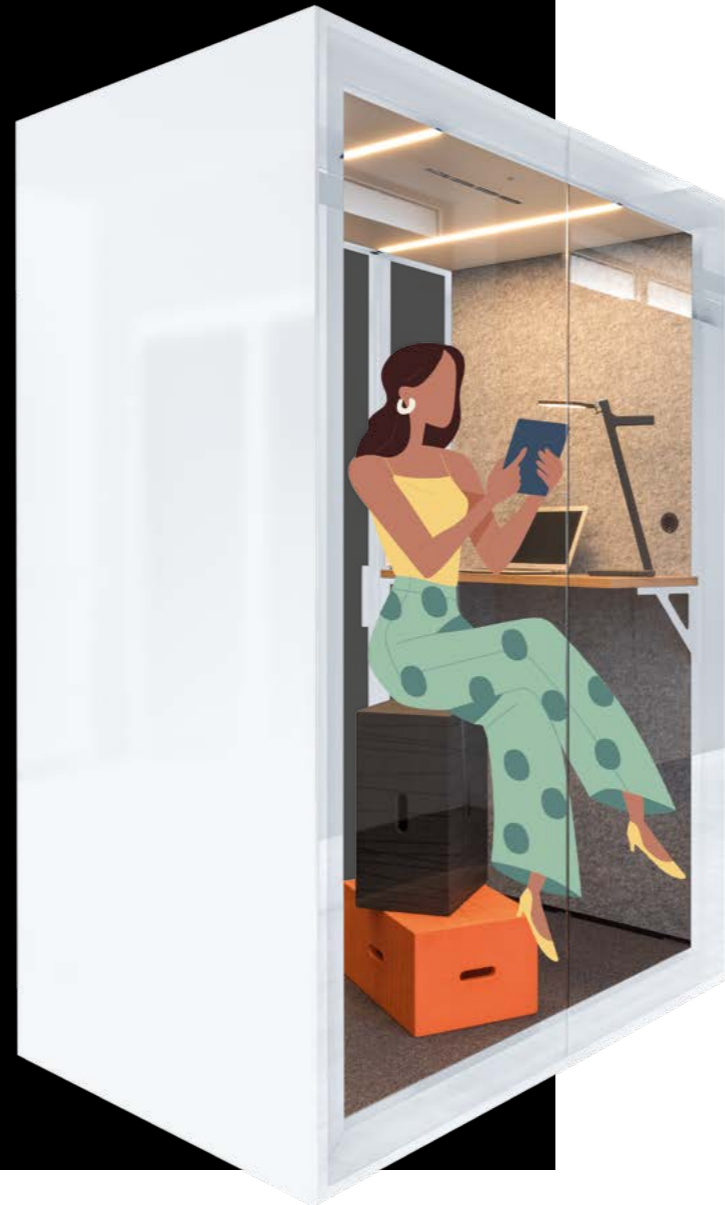

TB.2 DER RAUM FÜR PRO- DUKTIVES TEAM- WORK.

Die TB.2 ist ein Hingucker in jeder Bürolandschaft. Für Besprechungen oder Brainstormings von 1 bis 4 Personen bietet die TB.2 genau die richtige Umgebung. Hier können Konferenzen – auch mit virtuellen Teilnehmern – ohne Störgeräusche von außen stattfinden.



TB.1

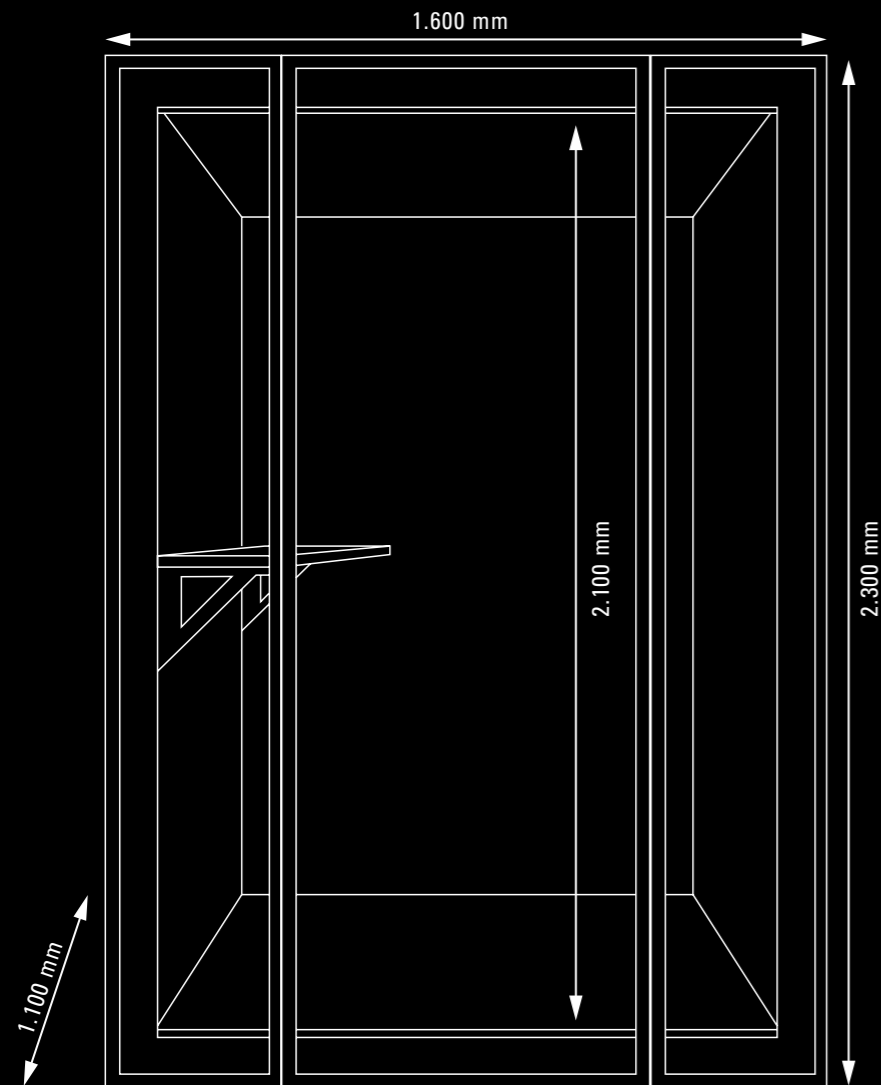

FACTS

LÄNGE: 1.600 MM
BREITE: 1.100 MM
HÖHE: 2.300 MM
LICHTE HÖHE
INNEN: 2.100 MM

AKUSTIK

SCHALLDÄMMUNG:
 R_w 37 dB
NACHHALZEIT:
< 0,5 SEKUNDEN

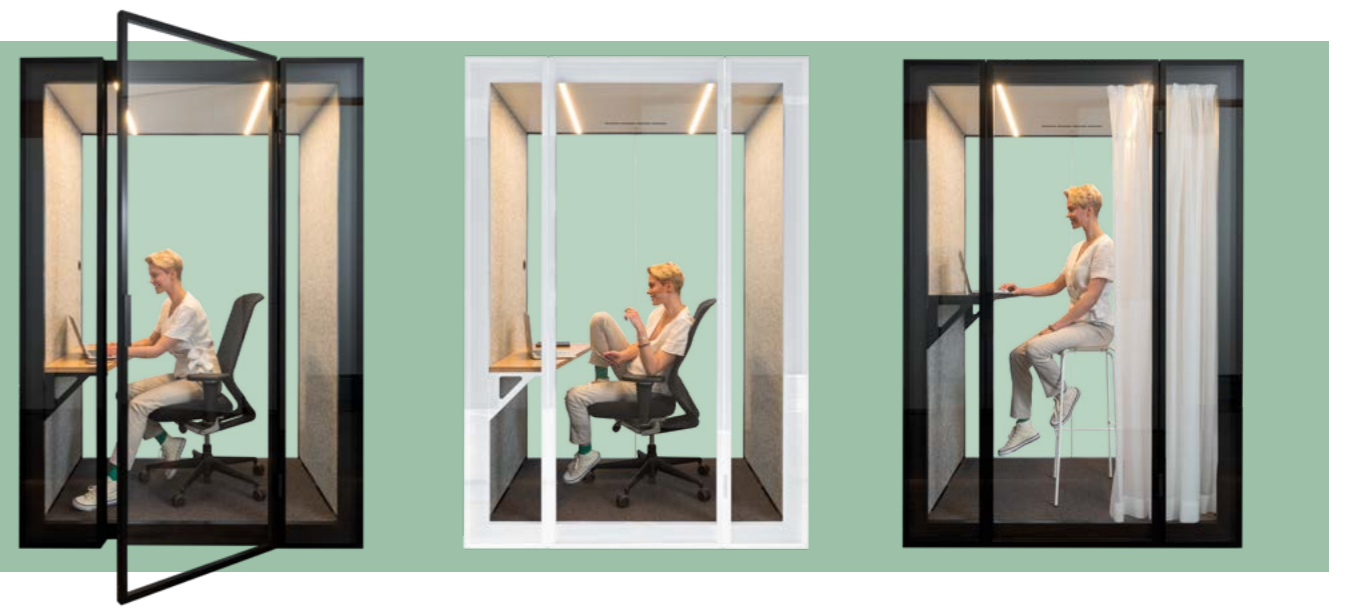
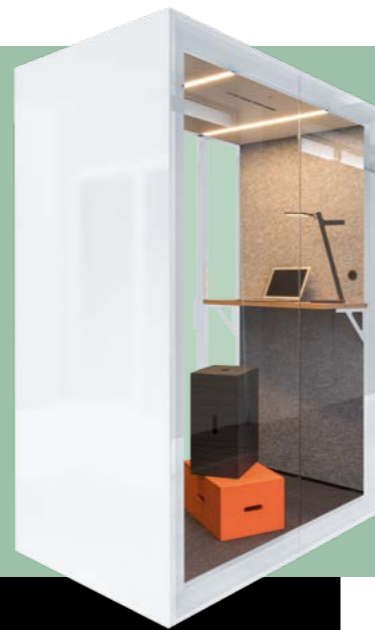

AUSFÜHRUNG

- Vollwand: 100 mm Monoblock
- Glaswand: VSG 12 mm, flächenbündige Einfachverglasung im Structural Glazing Verfahren
- Boden: 100 mm Monoblock
- Decke: Akustisch wirksame Systemdecke

OBERFLÄCHE

- Ausführung: wahlweise in der Farbe schwarz RAL 9005 matt oder weiß RAL 9016 matt
- Wandfläche innen: Akustikfilz grau meliert
- Wandfläche außen: mit magnetischem Stahlblech pulverbeschichtet
- Optional: Flächen außen mit beschreibbarem Glas

TÜRELEMENT

- 12 mm Glastür mit verdecktem Aluminiumrahmen, flächenbündig mit Glaselement durch Structural Glazing Verfahren

BELEUCHTUNG UND ELEKTRIFIZIERUNG

- 2 LED-Linienleuchten, flächenbündig in die Decke integriert, stufenlos dimmbar, Lichtfarbe warmweiß 3.000 K
- 1 Einzelsteckdose in der Wand

LÜFTUNG

- Schallgedämmtes, elektrisches Entlüftungsgerät in der Decke
- Zuluft durch Überströmelement im Boden
- Luftmenge stufenlos per Touch Bedienfeld einstellbar bis 100 m³/h

AUSSTATTUNG OPTIONAL

- Höhenverstellbarer Tisch
- Vorhang

TB.2



AUSFÜHRUNG

- Vollwand: 100 mm Monoblock
- Glaswand: VSG 12 mm, flächenbündige Einfachverglasung im Structural Glazing Verfahren
- Boden: 100 mm Monoblock
- Decke: Akustisch wirksame Systemdecke

OBERFLÄCHE

- Ausführung: wahlweise in der Farbe schwarz RAL 9005 matt oder weiß RAL 9016 matt
- Wandfläche innen: Akustikfilz grau meliert
- Wandfläche außen: mit magnetischem Stahlblech pulverbeschichtet
- Optional: Flächen außen mit beschreibbarem Glas

TÜRELEMENT

- 12 mm Glastür mit verdecktem Aluminiumrahmen, flächenbündig mit Glaselement durch Structural Glazing Verfahren

BELEUCHTUNG UND ELEKTRIFIZIERUNG

- 2 LED-Linienleuchten, flächenbündig in die Decke integriert, stufenlos dimmbar, Lichtfarbe warmweiß 3.000 K
- 2 Einzelsteckdose in der Wand, optional in Tisch integrierte Steckdosenleiste mit USB-C

LÜFTUNG

- Schallgedämmtes, elektrisches Entlüftungsgerät in der Decke
- Zuluft durch Überströmelement im Boden
- Luftmenge stufenlos per Touch Bedienfeld einstellbar bis 200 m³/h

AUSSTATTUNG OPTIONAL

- Höhenverstellbarer Tisch
- Vorhang
- 2 Bänke mit Tisch

FACTS

LÄNGE: 2.200 MM
BREITE: 1.600 MM
HÖHE: 2.300 MM
LICHTE HÖHE
INNEN: 2.100 MM

AKUSTIK

SCHALLDÄMMUNG:
 R'_w 37 dB
NACHHALLZEIT:
< 0,5 SEKUNDEN

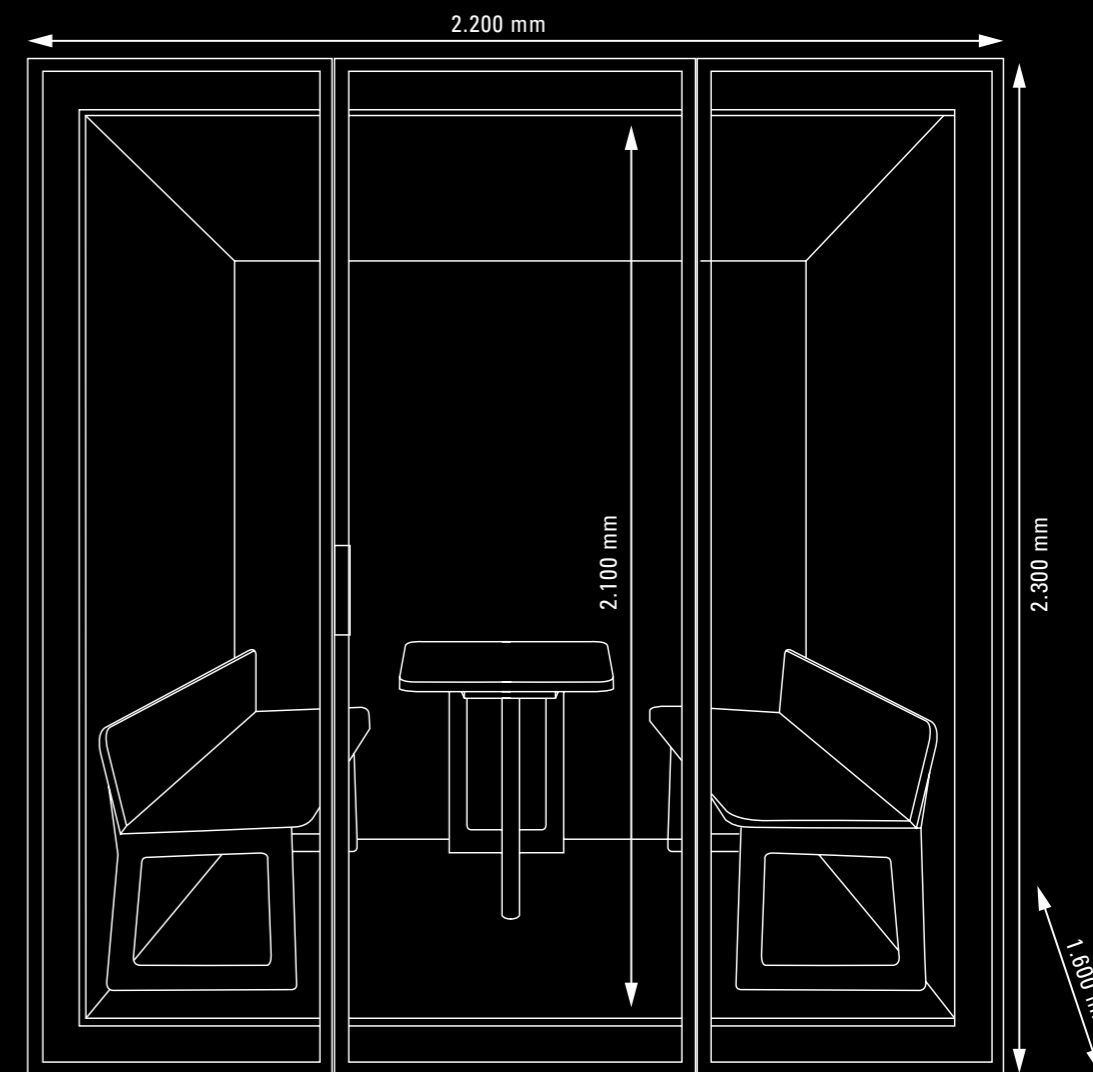

DU HAST DIE WAHL.

Beide TEAMBOXEN sind optional
in unterschiedlichen Möblierungen
erhältlich.

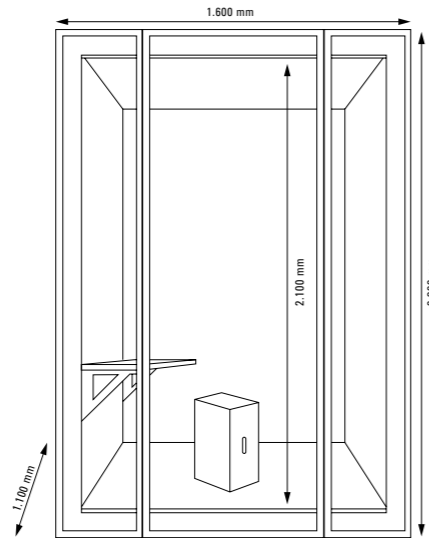
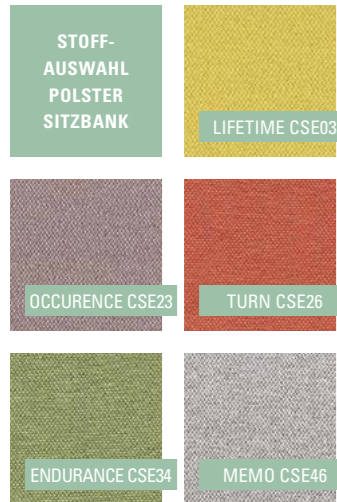

TISCH UND SITZWÜRFEL

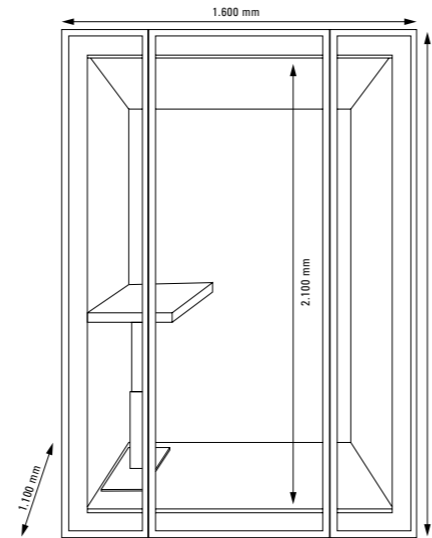

HÖHENVERSTELLBARER TISCH

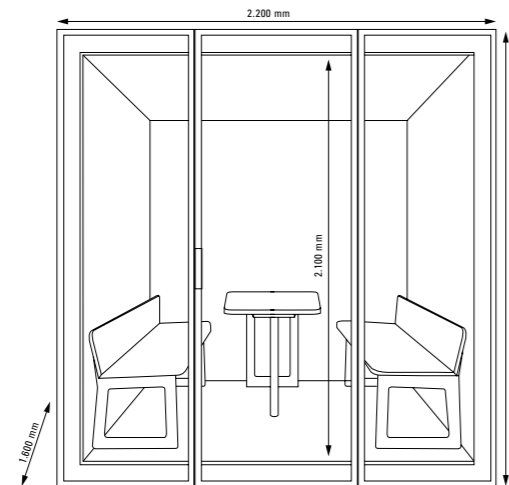

TISCH UND 2 BÄNKE

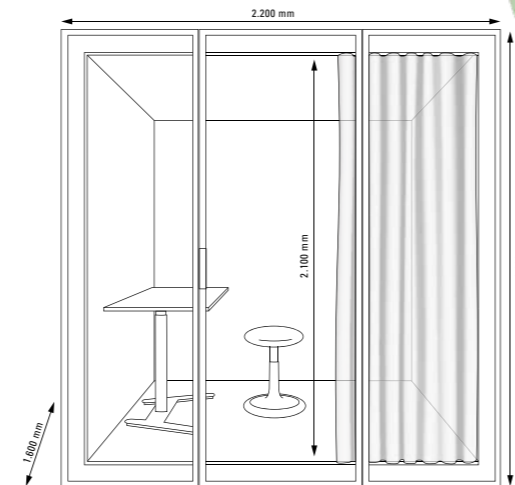

HÖHENVERSTELLBARER TISCH, HOCKER UND VORHANG





**TEAM
BOX**



**TEAM
BOX**

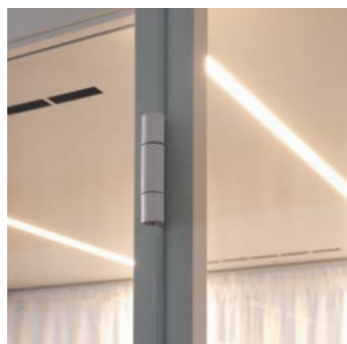
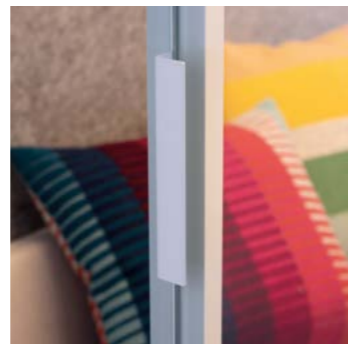

**TEAM
BOX**

**TEAMBOX
BY STRÄHLE**

FLEXIBLE RAUM- KONZEPTE. FÜR IMMER.

Die TEAMBOX ist ein weiteres Ergebnis aus geliebter Tradition, Innovationskraft und Marktexpertise aus dem Hause Strähle. Mit diesem Raum-in-Raum-System bieten wir Lösungen für neue Arbeitswelten, verbunden mit der bewährten Strähle-Qualität bei Verarbeitung, Akustik und Design.

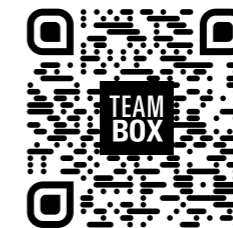

teambox-systems.de

Strähle Raum-Systeme GmbH
strahle.de
info@strahle.de

DEUTSCHLAND
Gewerbestraße 6
71332 Waiblingen
T +49 7151 1714-0

Wurzelweg 5
14822 Borkheide
T +49 33845 66-0

ÖSTERREICH
Industriestraße 9
2353 Guntramsdorf
T +43 2236 23232-0

SCHWEIZ
Dellenbodenweg 1
4452 Itingen
T +41 61 463 1332

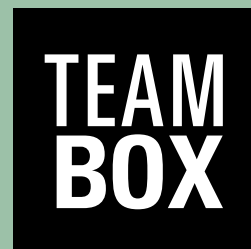

BY STRÄHLE